

T450 | T590

PALE COMPATTE CINGOLATE

Serie K **Serie M** Serie R



One Tough Animal

INTRODUZIONE

ONE TOUGH ANIMAL



► LA STORIA DI BOBCAT

Nel 1958, Melroe Manufacturing Company introdusse una pala caricatrice frontale che si trasformò rapidamente nella M400, la prima vera pala compatta gommata al mondo. L'azienda adottò ben presto il marchio che divenne poi famoso in tutto il mondo, "Bobcat", e il suo successo creò le premesse per l'industria delle macchine compatte globale che conosciamo oggi.

► CENTRO DI INNOVAZIONE NELLA REPUBBLICA CECA

Le nuove macchine e tecnologie vengono testate per svolgere i lavori più difficili.



► BOBCAT OGGI

Dall'introduzione della prima pala compatta cingolata nel 1999, la nuova categoria è diventata rapidamente popolare grazie ai decenni di esperienza di Bobcat nello sviluppo di pale compatte di standard elevatissimo.



► LA NOSTRA MISSIONE

Aiutiamo gli operatori a fare di più, anche nelle condizioni più difficili e negli spazi più angusti. Se i nostri clienti hanno la volontà, noi forniamo loro i mezzi.

ADATTA IN QUALSIASI CONDIZIONE

► PERFETTA PER QUALSIASI AMBIENTE

Le pale compatte cingolate Bobcat hanno caratteristiche di durevolezza, produttività e prestazioni che permettono di portare a termine lavori che sarebbero impossibili con pale cingolate tradizionali.

Azionamento di macchina e accessori all'avanguardia grazie all'opzione SJC (Selectable Joystick Controls, comandi a joystick selezionabili)

Opzione impianto idraulico ad alta portata per raddoppiare il flusso idraulico per gli accessori

Meno di un minuto per cambiare di accessorio, senza lasciare il sedile grazie all'opzione Bob-Tach™ idraulico

Più di 100 accessori per qualsiasi tipo di lavoro
P. 16

La funzione di autolivellamento della benna permette di mantenere il livellamento della benna quando si alzano gli avambracci di sollevamento

Protezione ROPS/FOPS

Cabina chiusa pressurizzata opzionale con riscaldamento e aria condizionata

Predisposizione per radiocomando per gestire macchina e accessori in remoto

L'opzione di controllo marcia automatico garantisce lo smorzamento dei movimenti degli avambracci di sollevamento

Inversione temporanea delle direzione della ventola grazie all'opzione di inversione della ventola automatica

Sportello posteriore durevole

Una selezione di cingoli per lavorare in qualsiasi cantiere



► **POTENTE E COMPATTA**
Nonostante le dimensioni compatte, la macchina offre prestazioni elevate e una straordinaria capacità di sollevamento.



► **ROBUSTA E STABILE**
Una stabilità eccellente è fondamentale per le applicazioni in cui la precisione è un elemento chiave.



► **COMFORT IMPAREGGIABILE**
Diversi tipi di sedile, aria condizionata e cabina pressurizzata opzionali per tenere lontano la polvere e garantire il massimo del comfort.
P. 8



► **DISPONIBILITÀ OPERATIVA MASSIMA**
Manutenzione semplice e design affidabile e resistente grazie a 60 anni di innovazione.
P. 10

POTENZA DOVE NECESSARIO

► DELICATA, SE NECESSARIO

La bassa pressione al suolo dei cingoli permette di passare sopra zone delicate. La maggiore trazione garantisce l'aderenza su fango o terreni non preparati, e migliora la produttività con accessori che affondano nel terreno.



► UN VERO "FUORISTRADA"

L'ingombro ottimizzato, la distribuzione del peso e l'aderenza delle macchine della serie M permettono di lavorare in luoghi dove le altre macchine non possono, ad esempio terreni sconnessi, canali o pendii fino al 35% o 20°.



PRESTAZIONI



► PRESTAZIONI ELEVATE A PORTATA DI MANO

A disposizione dell'operatore ci sono funzionalità avanzate quali l'alta portata per l'impiego di un'ampia gamma di accessori, il controllo marcia automatico per un maggiore comfort e meno perdite di carico e inversione della direzione della ventola per lavorare in ambienti polverosi.

► MOTORI STAGE V

I collaudati motori Bobcat sono ora conformi con la normativa Stage V. Si tratta di motori di dimensioni compatte con una coppia più elevata a un regime motore più basso e che garantiscono una minore rumorosità per il massimo comfort. Un rapido recupero dal sovraccarico e un basso consumo di carburante migliorano ulteriormente l'efficienza.



INTERNI



► CABINA PRESSURIZZATA

Progettata per gli ambienti più difficili, la cabina pressurizzata opzionale tiene lontano polvere e sporco. Con vano portaoggetti e caricatore da 12 V, questa cabina facile da pulire garantisce il massimo comfort anche durante lavori impegnativi.

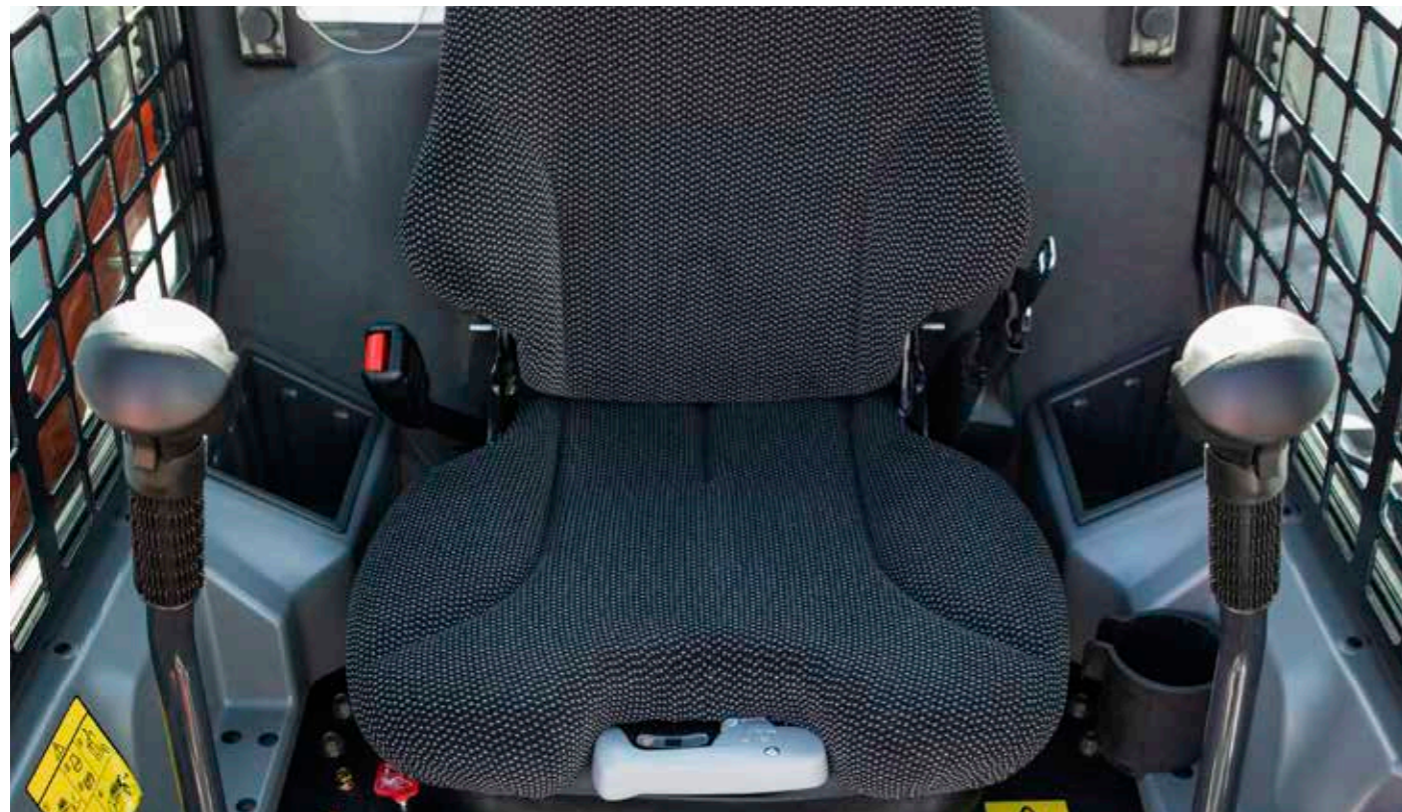

► A QUALSIASI TEMPERATURA



Sempre concentrati sul lavoro, in qualsiasi stagione e a qualsiasi temperatura, grazie ai comandi di controllo della temperatura della cabina con riscaldamento e aria condizionata opzionali.

► CRUSCOTTO DELUXE



Pannello di controllo intuitivo e di facile lettura, e accensione senza chiave di serie per una maggiore praticità e sicurezza.

► SEDILE PERFETTO



Lavorare nel massimo comfort, tutto il giorno, grazie a sedili ergonomici facilmente regolabili (sedile a sospensione opzionale).

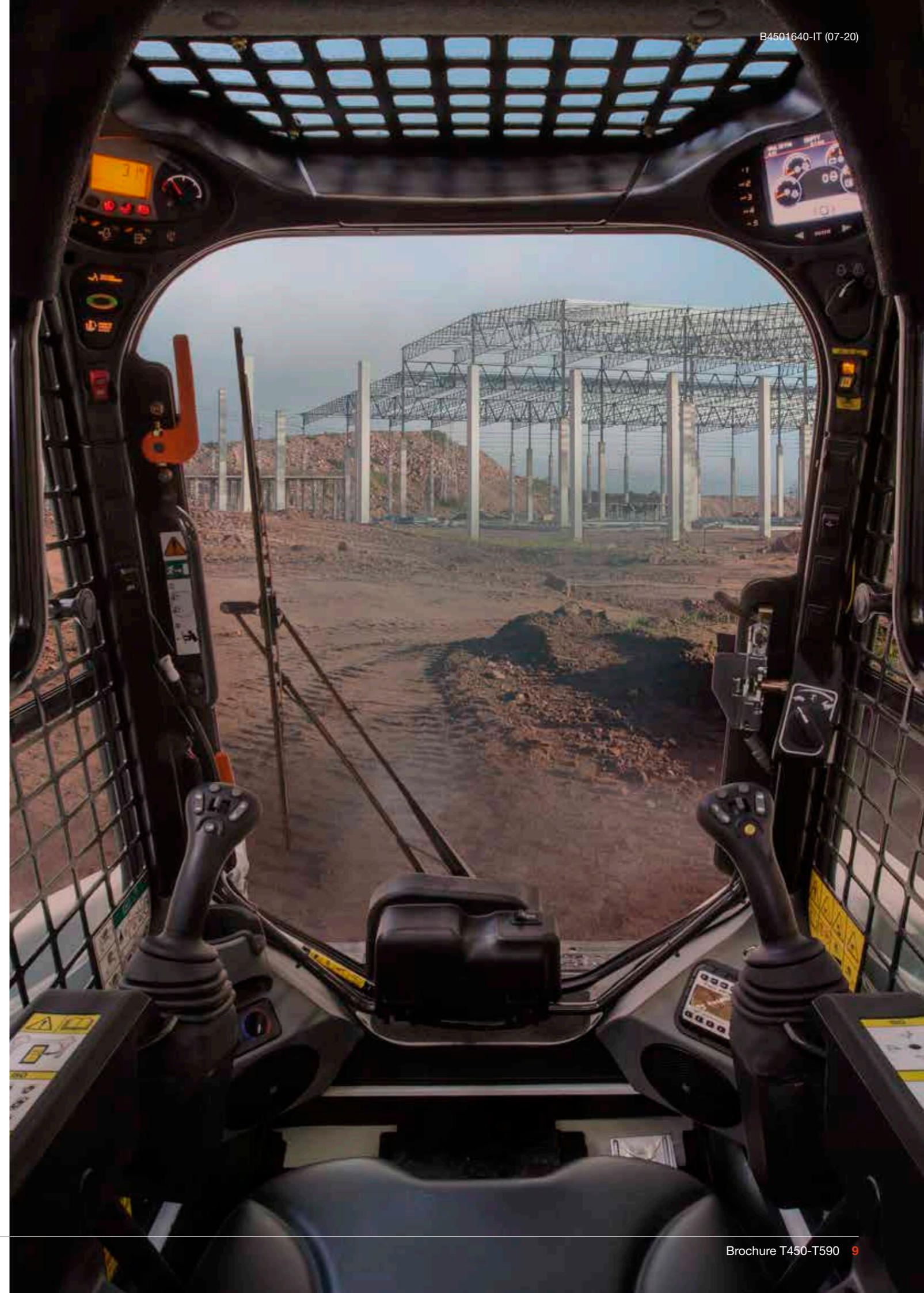

FATTA PER DURARE

► MAGGIORE DISPONIBILITÀ OPERATIVA

Le pale compatte Bobcat hanno numerose funzioni che riducono al minimo le esigenze di manutenzione e proteggono la macchina: auto-diagnosi, protezione contro lo spegnimento della macchina, protezione contro lo scaricamento della batteria, protezione contro le basse temperature e tanto altro ancora. Le pale cingolate della serie M sono dotate di cingoli di lunga durata e carro affidabile, che aumentano ulteriormente la disponibilità operativa e garantiscono la massima tranquillità.

► INTERVALLI DI MANUTENZIONE ESTESI

L'estensione degli intervalli di manutenzione garantisce una maggiore efficienza e una riduzione dei costi operativi. Bobcat consiglia il primo intervento di manutenzione dopo 500 ore di utilizzo.



► MACHINE IQ

La soluzione di comunicazione wireless BOBCAT® Machine IQ migliora l'assistenza delle macchine Bobcat.

- Elettronica di monitoraggio incorporata di lunga durata
- I dati sono resi disponibili al tecnico di monitoraggio di Bobcat
- Manutenzione ottimizzata per l'attività dell'utente
- Interventi di manutenzione basati sui dati per una maggiore disponibilità operativa

► GARANZIA STANDARD

Bobcat Company realizza ogni macchina secondo i massimi standard di qualità e durata. Ecco perché la nostra garanzia standard offre una copertura di 24 mesi o 2.000 ore di funzionamento (a seconda dell'evento che si verifica per primo).

NON C'È TEMPO PER TEMPI DI INATTIVITÀ. AFFRONTA LE CONDIZIONI PIÙ DIFFICILI. GIORNO DOPO GIORNO.



► GARANZIA ESTESA PROTECTION PLUS

Sonni tranquilli con la garanzia estesa Protection Plus®. Oltre a offrire lo stesso livello di protezione della garanzia standard, Protection Plus si adatta alle diverse esigenze e aspettative dei clienti offrendo diverse opzioni di durata e ore di funzionamento su base annua. A seconda delle esigenze, puoi beneficiare di una copertura fino a 5 anni o 6.000 ore di funzionamento del motore. E poiché la garanzia Protection Plus è trasferibile, farà aumentare con tutta probabilità il valore di rivendita della tua macchina.



► BOBCARE

La lunga vita utile di una macchina comincia dalla corretta manutenzione programmata. La manutenzione programmata protegge dai costi di riparazioni e guasti imprevisti, e potrai così "contare" sempre sulla tua macchina.

- Evita i rischi prevenendo la necessità di riparazioni importanti e guasti totali.
- Sii più efficiente, riducendo i tempi di inattività e aumentando produttività e redditività.

T450

► COMPATTA E VERSATILE

Con un carico di ribaltamento di 2.049 kg e un rapporto peso-potenza ottimizzato, la T450 garantisce versatilità in un formato compatto. Dotata di sollevamento radiale (progettato per la versatilità a terra) e aria condizionata per lavorare a qualsiasi temperatura.



► PER LAVORARE IN QUALSIASI LUOGO

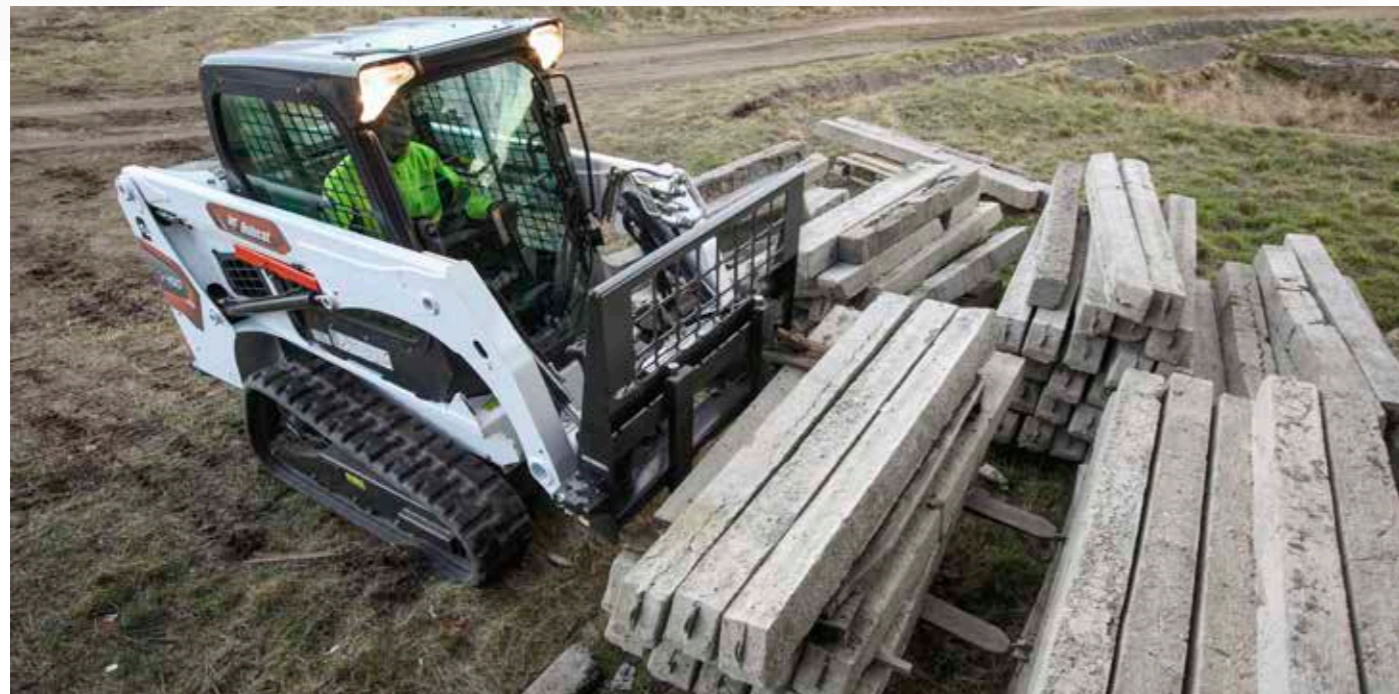

QUALE "ANIMALE" SCEGLIERE?

T590

► POTENZA PER AFFRONTARE QUALSIASI LAVORO

Il motore potente, il carico di ribaltamento estremamente elevato di 2.773 kg e l'opzione di alta portata permettono di affrontare anche i lavori più difficili. Dotata di sollevamento verticale per la stabilità a sbraccio elevato, la T590 è estremamente compatta e leggera, ed è perfetta in un'ampia gamma di applicazioni.



► VINCE QUALSIASI SFIDA



DOTAZIONE STANDARD

OPZIONI



PER ENTRAMBI I MODELLI

- Avviamento senza chiave con codice
- Barra di sicurezza
- Cabina dell'operatore Deluxe* - L'interno della cabina è in materiale espanso e la cabina è dotata di finestrini laterali, superiore e posteriore, cablaggio Deluxe, luce sul tetto e sportello con comando elettrico
- Candele ad attivazione automatica
- Certificazione CE
- Cilindri di sollevamento e inclinazione ammortizzati
- Cintura di sicurezza
- Cruscotto Deluxe
- Fari di lavoro, anteriori e posteriori
- Freno di stazionamento
- Impianto idraulico ausiliario anteriore proporzionale attivato elettronicamente
- Impianto idraulico ausiliario: portata variabile/portata massima
- Kit di riduzione del rumore
- Machine IQ (telematica)
- Manuale/Strumentazione
- Sedile a sospensione
- Sistema di bloccaggio dei comandi Bobcat (BICS)
- Sistema di spegnimento motore/impianto idraulico
- Supporto avambracci di sollevamento
- Telaio Bob-Tach™
- Turbocompressore con sistema antiscintille approvato

PER T450

- Cingoli - in gomma - 300 mm

PER T590

- Cingoli - in gomma - 320 mm
- Autolivellamento idraulico della benna (incluso interruttore attivazione/disattivazione)

*Roll Over Protective Structure (ROPS) - conforme ai requisiti SAE-J1040 e ISO 3471; Falling Objects Protective Structure (FOPS) - conforme ai requisiti SAE-J1043 e ISO 3449 livello I

OPZIONI	T450	T590
2 velocità	•	•
Allarme di retromarcia	•	•
Alta portata		•
Autolivellamento benna	•	•
Bob-Tach™ idraulico	•	•
Cabina chiusa Deluxe con climatizzatore	•	•
Cabina chiusa Deluxe con riscaldamento	•	•
Cabina Deluxe con finestrini laterali	•	•
Cingoli - in gomma - 400 mm		•
Colore vernice personalizzato	•	•
Comandi joystick	•	•
Comandi manuali	•	•
Comando accessorio	•	•
Contrappeso posteriore	•	•
Controllo marcia	•	•
FOPS II	•	•
Guarnizione vano motore		•
Impianto idraulico ausiliario posteriore	•	•
Lampeggiatore	•	•
Luce stroboscopica	•	•
Luci laterali LED		•
Opzione strada	•	•
Portello anteriore con tergicristallo	•	•
Portello anteriore per applicazioni speciali	•	•
Protezione fari	•	•
Protezione luci posteriori	•	•
Radio	•	•
Sedile a sospensione in tessuto	•	•
Serbatoio dell'acqua	•	•
Sollevamento a 4 punti	•	•
Sollevamento a punto singolo	•	•
Telecamera posteriore con display	•	•
Tergicristallo del finestrino posteriore	•	•
Ventola reversibile	•	•

OPZIONI DI PERSONALIZZAZIONE DELLA MACCHINA

A volte, si desidera aggiungere una funzionalità specifica o dare un tocco personale alla macchina. È possibile scegliere tra un ampio ventaglio di opzioni e personalizzare la pala compatta come si preferisce.



Cingoli di gomma da 400 mm

Luci LED

Kit strada



SJC (Selectable Joystick Controls, comandi a joystick selezionabili)

Climatizzatore

Telecamera posteriore

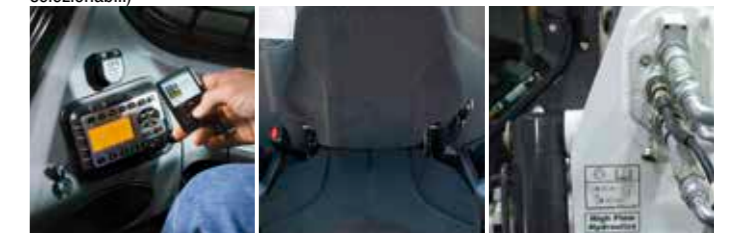

Radio

Sedile a sospensione in tessuto

Impianto idraulico ausiliario ad alta portata



Kit per applicazioni di silvicoltura

Kit contrappesi

Lampeggiatore

SUPPORTO PER PIÙ ACCESSORI

ACCESSORI BOBCAT

Maggiore versatilità ed efficienza con gli accessori e gli attrezzi Bobcat.

- La più ampia gamma di accessori del settore
- Le prestazioni più adatte per ogni macchina specifica
- Costruzione e componenti più robusti per i lavori più difficili
- Massima tranquillità grazie alla garanzia di 12 mesi offerta per tutti gli accessori originali Bobcat

La compatibilità effettiva degli accessori può variare in base alla configurazione della macchina. Rivolgersi al proprio concessionario per informazioni sulla compatibilità degli accessori.



Spazzolone angolabile



Lama livellatrice



Martello idraulico



Sega per cespugli



Benna combinata



Benna betoniera



Maglio a caduta libera



Pinza



Spianatrice



Trivella



Rastrello raccoglipietre



Livellatrice a guida laser



Forche per pallet



Pinza per radici



Radiocomando



Coltivatore rotativo



Lama da neve



Trapiantatore d'alberi



Sradicatrice



Fresa

SUPPORTO PER PIÙ ACCESSORI

ACCESSORI	T450	T590
Benna betoniera	•	•
Benna combinata	•	•
Benna di basso profilo	•	•
Benna grigliata	•	•
Benna miscelatrice		•
Benna per applicazioni edili/industriali	•	•
Benna per fertilizzanti e granaglie	•	•
Benna per neve e materiale leggero	•	•
Benna universale	•	•
Coltivatore rotativo	•	•
Decespugliatore a lame Brushcat™	•	•
Dotazione laser	•	•
Falciatrice	•	•
Forca per balle	•	•
Forca per pallet idraulica	•	•
Forca universale	•	•
Fresa		•
Fresa	•	•
Irroratrice	•	•
Lama apripista	•	•
Lama da neve, spazzaneve, lama a V	•	•
Lama livellatrice	•	•
Lama trapiantatrice	•	•
Livellatrice	•	•
Maglio a caduta libera		•
Martello idraulico	•	•
Pinza industriale	•	•
Pinza per radici	•	•
Pompa per calcestruzzo		•
Puliscispiaggia		•
Radiocomando	•	•
Rastrello motorizzato	•	•
Rastrello raccoglipietre	•	•
Retroescavatore	•	•
Rullo vibrante	•	•
Ruota compattatrice		•
Scarificatore	•	•
Scavacanal		•
Scavacanal a disco		•
Sega per cespugli	•	•
Sminuzzatrice	•	•
Spazzatrice	•	•
Spazzolone	•	•
Spazzolone angolabile	•	•
Spianatrice	•	•
Sradicatrice		•
Stendiprato	•	•
Telaio universale	•	•
Testata fresante		•
Tilt-Tatch	•	•
Tramoggia di scarico	•	•
Trapiantatore d'alberi		•
Trinciatutto a martelli	•	•
Trinciatutto forestale		•
Trivella	•	•

DATI TECNICI

DATI TECNICI		
	T450	T590
PRESTAZIONI DELLA MACCHINA		
Carico di ribaltamento (ISO 14397-1)	2049 kg	2773 kg
Capacità operativa nominale* (ISO 14397-1)	717 kg	971 kg
Pressione a terra	40,0 kPa	24,1 kPa
Forza di strappo sollevamento	1426 daN	2269 daN
Forza di strappo inclinazione	1781 daN	2179 daN
Forza di spinta	2388 daN	3573 daN
TEMPI DI CICLO		
Sollevamento avambracci	2,6 sec	4 sec
Abbassamento avambracci	2,4 sec	2,8 sec
Richiamo benna	1,5 sec	1,7 sec
Scarico benna	2,0 sec	2,5 sec
PESI		
Peso operativo	2961 kg	3664 kg
Peso di trasporto	2665 kg	3283 kg
MOTORE		
Marca/modello	Bobcat 2,4 L, 97/68 CE	Bobcat 2,4 L, 97/68 CE
Conformità	Stage V	Stage V
Carburante	Diesel	Diesel
Raffreddamento	Liquido	Liquido
Potenza a 2600 giri/min (ISO 14396)	41,0 kW	50,8 kW
Coppia a 1800 giri/min (ISO 14396)	204,2 Nm	252,3 Nm
IMPIANTO IDRAULICO		
Capacità pompa	63,0 L/min	64,7 L/min
Capacità pompa (con opzione alta portata)	–	101,1 L/min
Sfogo impianto con innesti rapidi	22,4-23,1 litri/min.	23,8-24,5 MPa
TRAZIONE		
Velocità di marcia massima (gamma bassa - standard)	10,0 km/h	10,4 km/h
Velocità di marcia massima (gamma alta - opzionale)	14,4 km/h	16 km/h
CAPACITÀ FLUIDI		
Serbatoio carburante	64,9 L	138,2 L
Impianto idraulico/idrostatico	21,0 L	36 L
DATI AMBIENTALI		
Operatore, LpA (98/37 e 474-1)	85 dB(A)	82 dB(A)
Livello sonoro LWA (Direttiva UE 2000/14/CE)	101 dB(A)	101 dB(A)
Vibrazioni al corpo intero (ISO 2631-1)	1,00 ms ²	0,84 ms ²
Vibrazioni mano-braccio (ISO 5349-1)	2,42 ms ²	2,29 ms ²

*La capacità operativa nominale è il 35% del carico di ribaltamento.

Alcune specifiche sono basate su calcoli tecnici e non sono misure effettive. Le specifiche vengono fornite solo a scopo di confronto e sono soggette a modifiche senza preavviso. Le specifiche dell'attrezzatura Bobcat variano in base a progettazione, realizzazione, condizioni operative e altri fattori specifici. Le immagini delle unità Bobcat possono rappresentare attrezzature diverse rispetto a quelle standard.

DATI TECNICI

DIMENSIONI

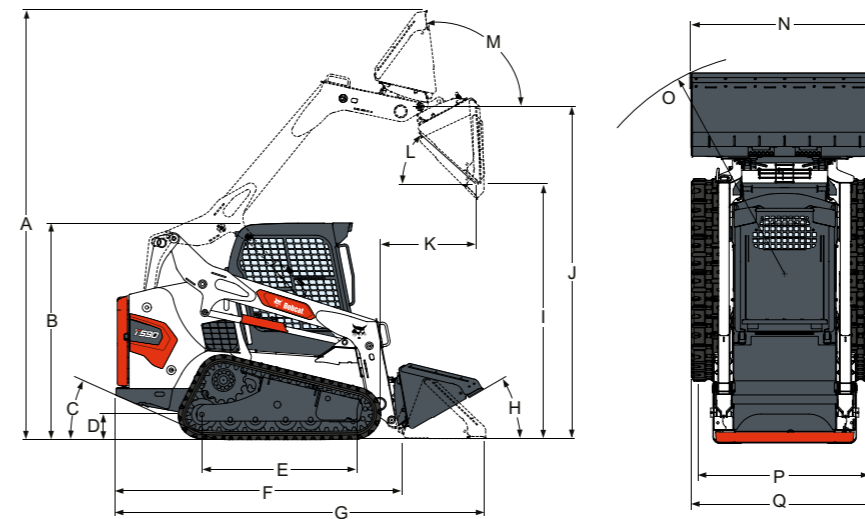

DIMENSIONI		
	T450	T590
A	3604	3901
B	1976	1972
C	28,0°	27,8°
D	213	188
E	1275	1402
F	2499	2657
G	3216	3378
H	26,0°	30,0°
I	2129	2319
J	2781	3023
K	597	887
L	40,0°	42,0°
M	91,0°	97,0°
N	1422	1727
N*	1575	1880
O	1979	2032
P	1097	–
Q	1397	1702
Q	–	1782

Unità: mm



OPZIONI DI FINANZIAMENTO

► 24, 36, 48 O 60 MESI DI FINANZIAMENTO*

Un migliore flusso di cassa grazie ai programmi di finanziamento a 24, 36, 48 o 60 mesi con tasso d'interesse dello 0%. Rivolgersi al proprio concessionario per informazioni sulle opzioni di finanziamento disponibili.

150 ACCESSORI 63 MACCHINE 1 TOUGH ANIMAL

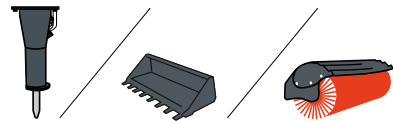

► PROGETTATI PER FARE DI PIÙ

Bobcat offre la gamma più ampia di accessori per qualsiasi esigenza nell'ambito di edilizia, riassetto paesaggistico, agricoltura, strada, movimentazione di materiali e silvicoltura.



PALE COMPATTE GOMMATE

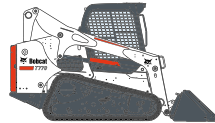

PALE COMPATTE CINGOLATE



MINIPALE CINGOLATE



SOLLEVATORI TELESCOPICI



ESCAVATORI COMPATTI

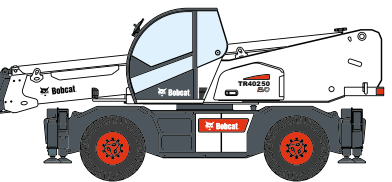
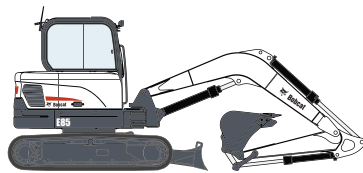

SOLLEVATORI TELESCOPICI ROTATIVI



Bobcat®

Bobcat è una società del gruppo Doosan.

Doosan è un leader globale nel settore delle macchine edili e movimento terra, delle soluzioni per l'acqua e l'energia, dei motori e dell'ingegneria, che da oltre un secolo serve con orgoglio i suoi clienti e le comunità. Il Bobcat e il logo Bobcat sono marchi registrati di Bobcat Company negli Stati Uniti e in altri paesi. ©2020 Bobcat Company. Tutti i diritti riservati.

* Le opzioni di finanziamento possono variare in base al Paese e al concessionario. Chiedi sempre al tuo concessionario in merito alle opzioni disponibili. Possono essere soggette a termini e condizioni.

